

DATA
PELANGGARAN
PEMILU TAHUN
2019

23 April 2019

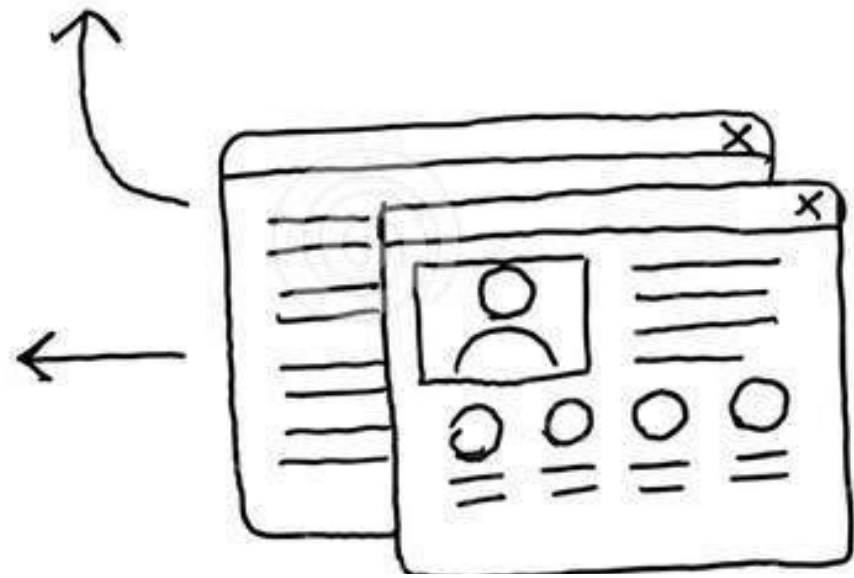



PENERIMAAN
LAPORAN DUGAAN
PELANGGARAN
903 LAPORAN

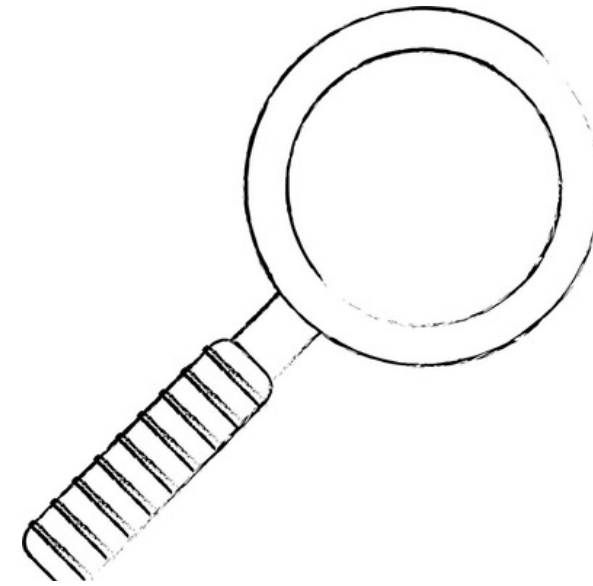

PENERIMAAN
TEMUAN DUGAAN
PELANGGARAN
6.929 TEMUAN

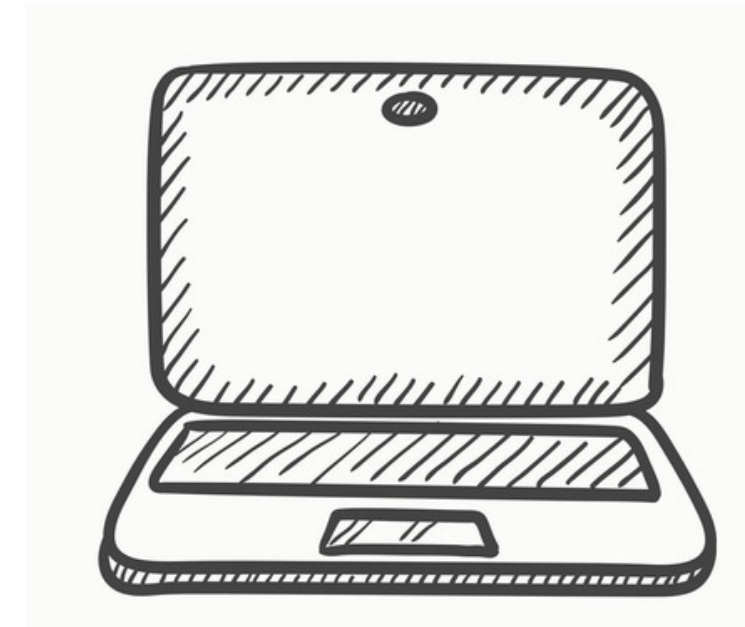

LAPORAN/TEMUAN
YANG TELAH
DIREGISTRASI
7.132
TEMUAN/LAPORAN

BAWASLU TELAH MEMPROSES TOTAL 7.132 TEMUAN DAN LAPORAN HINGGA TANGGAL 22 APRIL 2019



343 PELANGGARAN
PIDANA

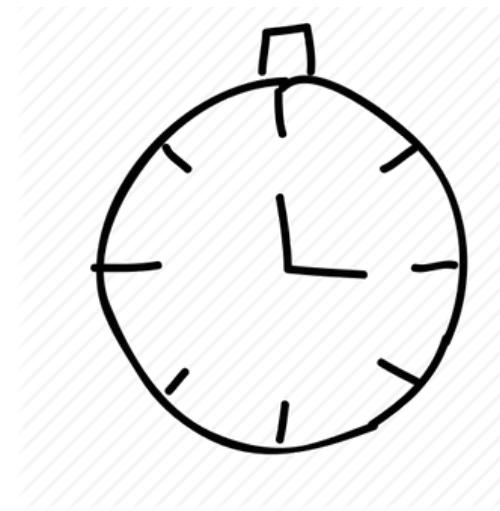

88 PELANGGARAN
MASIH DALAM PROSES

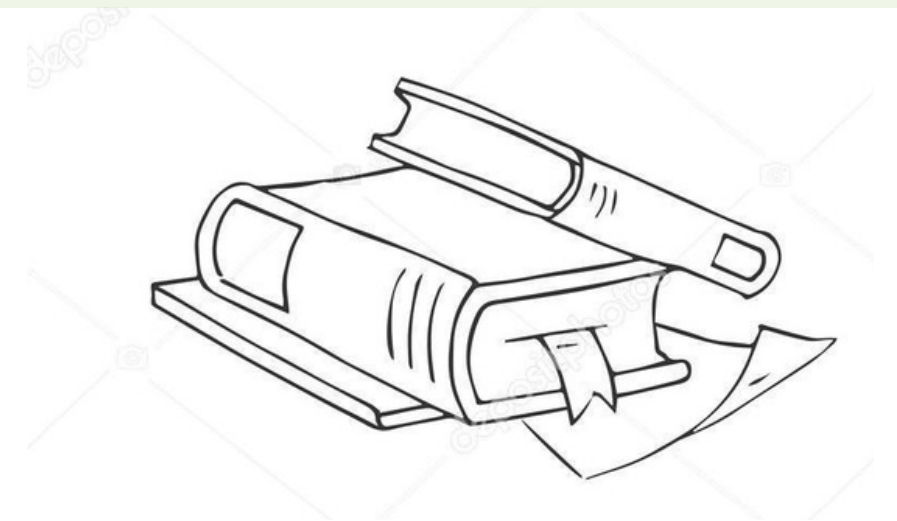

696 PELANGGARAN
HUKUM LAINNYA

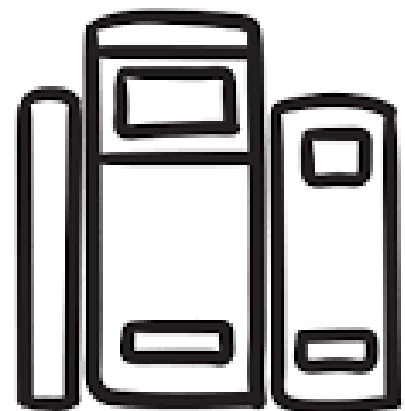

5.167 PELANGGARAN
ADMINISTRASI

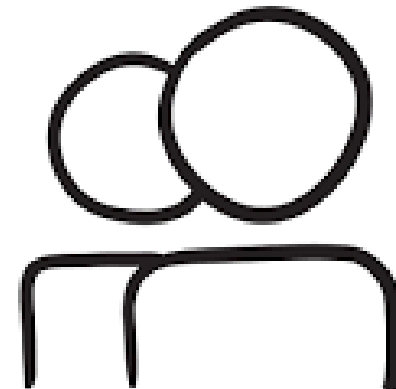

121 PELANGGARAN
KODE ETIK



729 KATEGORI BUKAN
PELANGGARAN

DATA TEMUAN TERTINGGI YANG DITERIMA OLEH BAWASLU ADALAH

1. JAWA TIMUR: 3.002 TEMUAN
2. SULAWESI SELATAN: 772 TEMUAN
3. JAWA BARAT: 514 TEMUAN
4. SULAWESI TENGAH: 475 TEMUAN
5. JAWA TENGAH: 399 TEMUAN

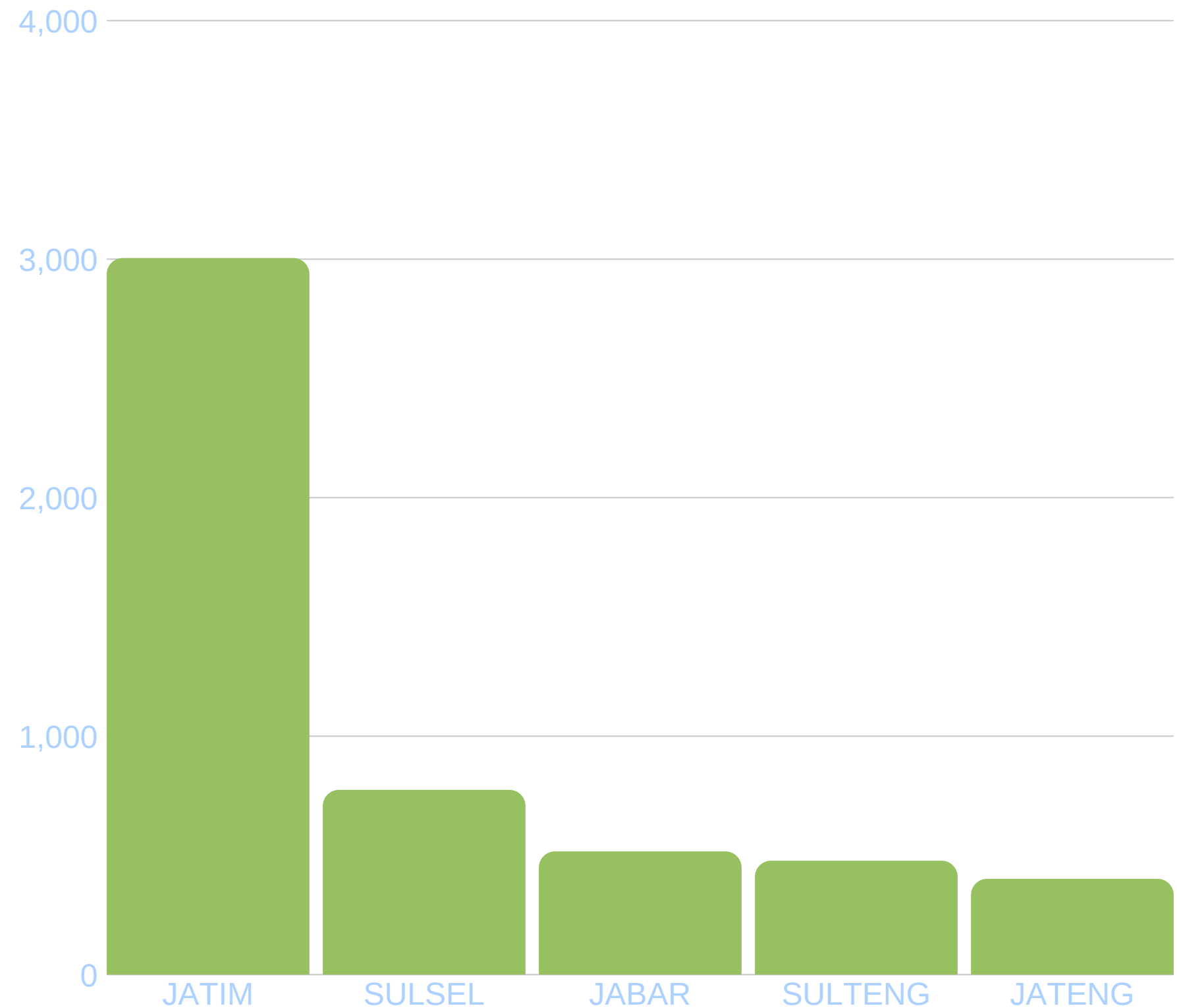

DATA LAPORAN TERTINGGI YANG DITERIMA OLEH BAWASLU ADALAH

1. JAWA BARAT: 117 LAPORAN
2. SULAWESI SELATAN: 115 LAPORAN
3. ACEH: 95 LAPORAN
4. SUMATERA UTARA: 73 LAPORAN
5. JAWA TENGAH: 61 LAPORAN

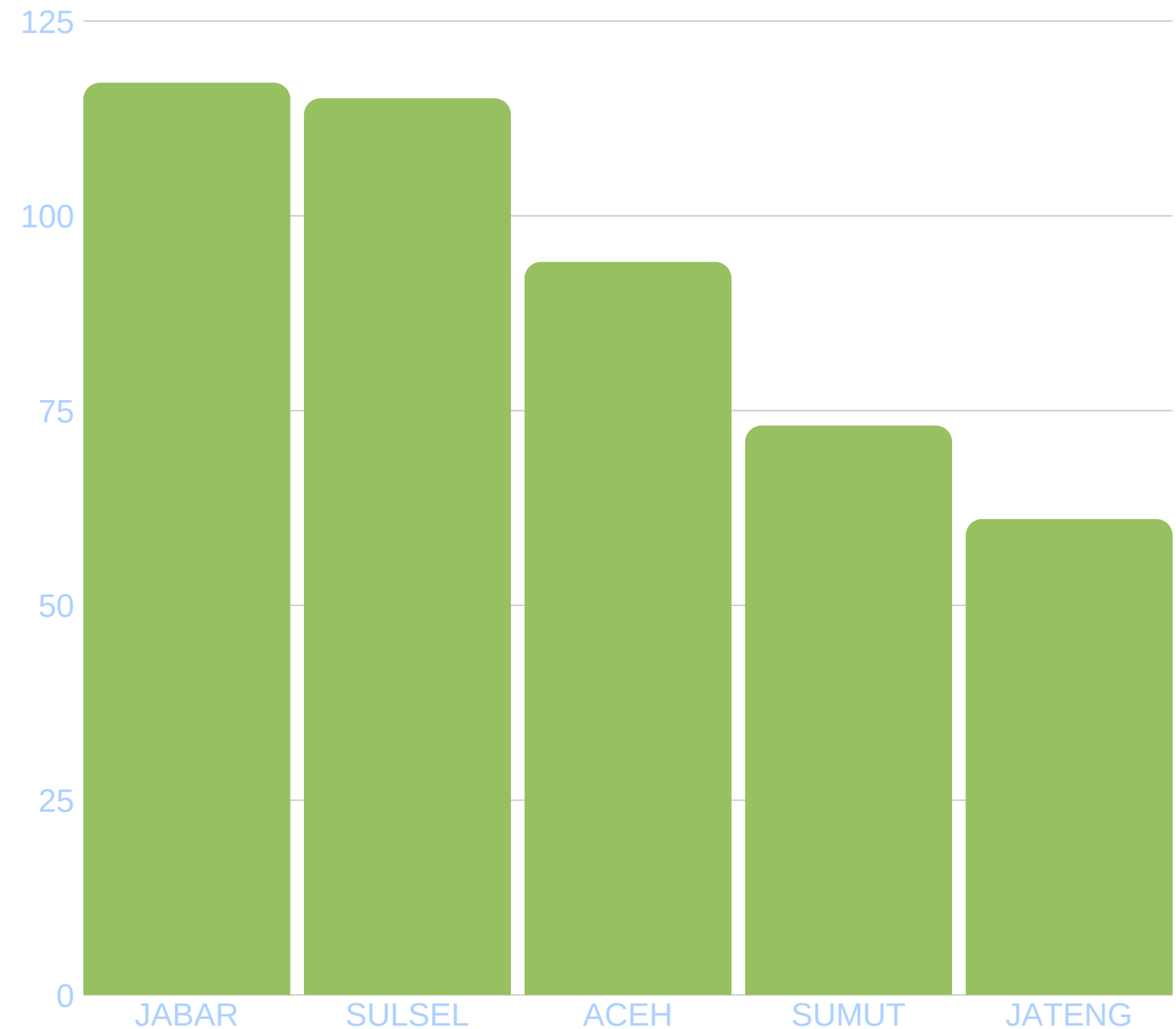

100 PUTUSAN PIDANA: *84 PUTUSAN INKRAH *16 PUTUSAN BANDING/PROSES



DKI JAKARTA 4 PUTUSAN
KEPULAUAN RIAU 3 PUTUSAN
SULAWESI BARAT 1 PUTUSAN
SULAWESI SELATAN 11 PUTUSAN
SUMATERA BARAT 5 PUTUSAN
NTB 8 PUTUSAN
JAWA BARAT 5 PUTUSAN
SULAWESI TENGAH 14 PUTUSAN
KALIMANTAN SELATAN 3 PUTUSAN
KALIMANTAN TIMUR 1 PUTUSAN
SULAWESI TENGGARA 2 PUTUSAN
DIY 2 PUTUSAN
RIAU 4 PUTUSAN
BALI 1 PUTUSAN
JAWA TIMUR 1 PUTUSAN
MALUKU UTARA 1 PUTUSAN
MALUKU 2 PUTUSAN
JAWA TENGAH 8 PUTUSAN
JAWA BARAT 2 PUTUSAN
KALIMANTAN UTARA 1 PUTUSAN
SULAWESI BARAT 1 PUTUSAN
GORONTALO 14 PUTUSAN
SUMATERA UTARA 1 PUTUSAN
SULAWESI UTARA 2 PUTUSAN
KALIMANTAN BARAT 1 PUTUSAN
KALIMANTAN UTARA 1 PUTUSAN
PAPUA BARAT 1 PUTUSAN
BANGKA BELITUNG 1 PUTUSAN

JENIS PELANGGARAN

ASN, TNI, DAN KEPOLISIAN NEGARA IKUT SERTA
SEBAGAI PELAKSANA DAN TIM KAMPANYE: 11 PUTUSAN
KAMPANYE IKLAN MEDIA MASSA CETAK, MEDIA MASSA
ELEKTRONIK, DAN INTERNET DILUAR JADWAL: 2
PUTUSAN

KAMPANYE PEMILU DILUAR JADWAL: 2 PUTUSAN
KEPALA DESA MELAKUKAN PERBUATAN YANG
MENGUNTUNGGKAN PESERTA PEMILU: 17 PUTUSAN
MENGUNAKAN FASILITAS PEMERINTAH: 6 PUTUSAN
PELAKSANA, PESERTA, & TIM KAMPANYE MELANGGAR
LARANGAN KAMPANYE: 20 PUTUSAN

PELAKSANA KAMPANYE MELIBATKAN ORANG YANG
DILARANG UNTUK KAMPANYE: 4 PUTUSAN

PEMALSUAN DOKUMEN: 13 PUTUSAN

POLITIK UANG: 24 PUTUSAN

MENGACAUKAN, MENGHALANGI, MENGGANGGU

JALANNYA KAMPANYE: 1 PUTUSAN



24 PUTUSAN POLITIK UANG:

*20 PUTUSAN INKRAH

*4 DALAM
PROSES/BANDING



DKI Jakarta: 3 Putusan

Kepulauan Riau: 1 Putusan

Sulawesi Selatan: 1 Putusan

Sumatera Barat: 1 Putusan

NTB: 1 Putusan

Jawa Barat: 3 Putusan

Sulawesi Tengah: 2 Putusan

DIY: 1 Putusan

Jawa Tengah: 2 Putusan

Gorontalo: 4 Putusan

Sulawesi Utara: 1 Putusan

Kalimantan Barat: 1 Putusan

Kalimantan Utara: 1 Putusan

Papua Barat: 1 Putusan

Bangka Belitung: 1 Putusan